

# TURBO-TUFO-TUMO

MISE EN LIGNE TUBULAIRES

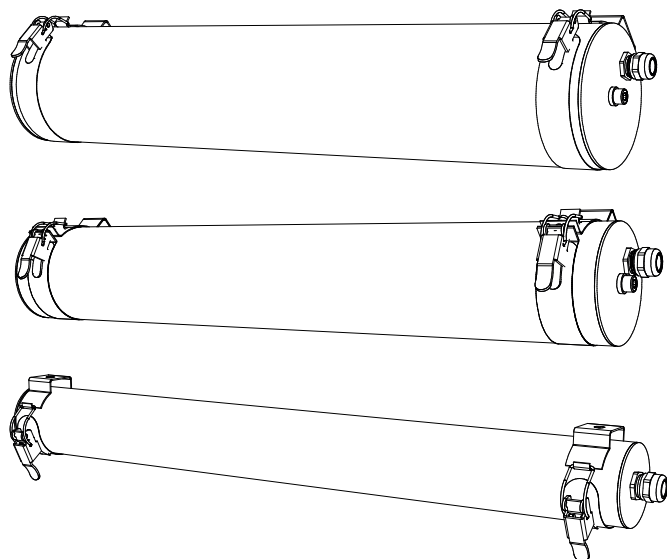
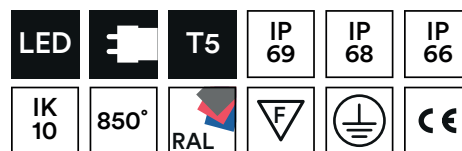

## ⚠ Attention

Avant d'effectuer l'installation, lire la notice et tenir compte du lieu de montage spécifique au produit.

Avant toute opération de montage, maintenance ou de remplacement des tubes fluorescents, couper impérativement l'alimentation.

Ce produit doit être installé conformément aux règles d'installation et de préférence par un électricien qualifié.

Une installation, et une utilisation incorrectes peuvent entraîner des risques de choc électrique ou d'incendie.

Pour l'entretien du luminaire : nettoyer uniquement avec une éponge humide et un chiffon doux, propre et sec.

Ne pas ouvrir, démonter, altérer ou modifier l'appareil sauf mention particulière indiquée dans la notice.

Tous les produits Sfel doivent exclusivement être ouverts et réparés par du personnel formé et habilité par Sfel. Toute ouverture ou réparation non autorisée annule l'intégralité des responsabilités, droits à remplacement et garanties.

Utiliser exclusivement des accessoires de la marque Sfel.

## SOMMAIRE :

1. Informations techniques.....	p. 1
2. Montage du luminaire.....	p. 3
3. Câblage.....	p. 4

## 1. INFORMATIONS TECHNIQUES :

### A / TURBO

#### LED

<b>1020 lm</b> 134 lm/W <b>TUR206</b>	698 mm 8 W	<b>1525 lm</b> 134 lm/W <b>TUR306</b>	998 mm 11 W	<b>2030 lm</b> 134 lm/W <b>TUR406</b>	1298 mm 15 W	<b>2540 lm</b> 134 lm/W <b>TUR506</b>	1598 mm 19 W		
<b>1955 lm</b> 131 lm/W <b>TUR212</b>	698 mm 15 W	<b>2930 lm</b> 131 lm/W <b>TUR312</b>	998 mm 22 W	<b>3910 lm</b> 131 lm/W <b>TUR412</b>	1298 mm 30 W	<b>4885 lm</b> 131 lm/W <b>TUR512</b>	1598 mm 37 W		
<b>3730 lm</b> 120 lm/W <b>TUR320</b>	998 mm 31 W	<b>4970 lm</b> 120 lm/W <b>TUR420</b>	1298 mm 41 W	<b>6200 lm</b> 120 lm/W <b>TUR520</b>	1598 mm 52 W	<b>7330 lm</b> 131 lm/W <b>TUR2x315</b>	998 mm 56 W	<b>9780 lm</b> 131 lm/W <b>TUR2x415</b>	1298 mm 75 W
<b>5960 lm</b> 133 lm/W <b>TUR2x312</b>	998 mm 45 W	<b>7950 lm</b> 133 lm/W <b>TUR2x412</b>	1298 mm 60 W	<b>9935 lm</b> 133 lm/W <b>TUR2x512</b>	1598 mm 75 W	<b>12220 lm</b> 131 lm/W <b>TUR2x515</b>	1598 mm 94 W		
<b>3680 lm</b> 100 lm/W <b>TUR320i</b>	998 mm 37 W	<b>4905 lm</b> 100 lm/W <b>TUR420i</b>	1298 mm 49 W	<b>6130 lm</b> 100 lm/W <b>TUR520i</b>	1598 mm 61 W				

1/4

garantie  
8 ans

#### FLUO

<b>T5 HE MONO</b>	<b>14 W</b> 71 lm/W <b>TUR114</b>	698 mm	<b>21 W</b> 76 lm/W <b>TUR121</b>	998 mm	<b>28 W</b> 80 lm/W <b>TUR128</b>	1298 mm	<b>35 W</b> 80 lm/W <b>TUR135</b>	1598 mm	
<b>DUO</b>	<b>2 x 14 W</b> 62 lm/W <b>TUR214</b>	698 mm	<b>2 x 21 W</b> 68 lm/W <b>TUR221</b>	998 mm	<b>2 x 28 W</b> 69 lm/W <b>TUR228</b>	1298 mm	<b>2 x 35 W</b> 70 lm/W <b>TUR235</b>	1598 mm	

tél. +33 (0)5 49 91 06 78

fax. +33 (0)5 49 91 37 01

contact@sfel.fr

www.sfel.fr

Sfel®

ecosystem

SFEL contribue au développement durable par la réduction des déchets industriels et par la participation aux filières de recyclage de ses produits.



Pensez au tri !

# TURBO-TUFO-TUMO

MISE EN LIGNE TUBULAIRES

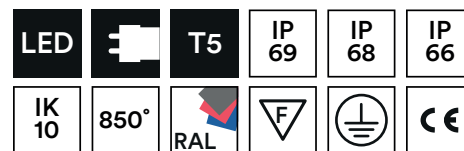

T5 H0 MONO	<b>24 W</b> 64 lm/W <b>TUR124</b>	698 mm	<b>39 W</b> 68 lm/W <b>TUR139</b>	998 mm	<b>49 W</b> 72 lm/W <b>TUR149</b>	1598 mm	<b>54 W</b> 70 lm/W <b>TUR154</b>	1298 mm	<b>80 W</b> 66 lm/W <b>TUR180</b>	1598 mm
	<b>2 x 24 W</b> 57 lm/W <b>TUR224</b>	698 mm	<b>2 x 39 W</b> 61 lm/W <b>TUR239</b>	998 mm	<b>2 x 49 W</b> 66 lm/W <b>TUR249</b>	1598 mm	<b>2 x 54 W</b> 61 lm/W <b>TUR254</b>	1298 mm	<b>2 x 80 W</b> 57 lm/W <b>TUR280</b>	1598 mm

## B/TUFO

LED

garantie 8 ans	<b>1020 lm</b> 134 lm/W <b>TUF206</b>	694 mm 8 W	<b>1525 lm</b> 134 lm/W <b>TUF306</b>	994 mm 11 W	<b>2030 lm</b> 134 lm/W <b>TUF406</b>	1294 mm 15 W	<b>2540 lm</b> 134 lm/W <b>TUF506</b>	1594 mm 19 W	
	<b>1955 lm</b> 131 lm/W <b>TUF212</b>	694 mm 15 W	<b>2930 lm</b> 131 lm/W <b>TUF312</b>	994 mm 22 W	<b>3910 lm</b> 131 lm/W <b>TUF412</b>	1294 mm 30 W	<b>4885 lm</b> 131 lm/W <b>TUF512</b>	1594 mm 37 W	
	<b>3730 lm</b> 120 lm/W <b>TUF320</b>	994 mm 31 W	<b>4970 lm</b> 120 lm/W <b>TUF420</b>	1294 mm 41 W	<b>6200 lm</b> 120 lm/W <b>TUF520</b>	1594 mm 52 W			
	<b>5960 lm</b> 133 lm/W <b>TUF2 x 312</b>	994 mm 45 W	<b>7950 lm</b> 133 lm/W <b>TUF2 x 412</b>	1294 mm 60 W	<b>9935 lm</b> 133 lm/W <b>TUF2 x 512</b>	1594 mm 75 W			
	<b>3680 lm</b> 122 lm/W <b>TUF320i</b>	994 mm 37 W	<b>4905 lm</b> 122 lm/W <b>TUF420i</b>	1294 mm 49 W	<b>6130 lm</b> 122 lm/W <b>TUF520i</b>	1594 mm 61 W			

## FLUO

T5 HE MONO	<b>14 W</b> 71 lm/W <b>TUF114</b>	694 mm	<b>21 W</b> 76 lm/W <b>TUF121</b>	994 mm	<b>28 W</b> 80 lm/W <b>TUF128</b>	1294 mm	<b>35 W</b> 80 lm/W <b>TUF135</b>	1594 mm		
	<b>2 x 14 W</b> 62 lm/W <b>TUF214</b>	694 mm	<b>2 x 21 W</b> 68 lm/W <b>TUF221</b>	994 mm	<b>2 x 28 W</b> 69 lm/W <b>TUF228</b>	1294 mm	<b>2 x 35 W</b> 70 lm/W <b>TUF235</b>	1594 mm		
T5 H0 MONO	<b>24 W</b> 64 lm/W <b>TUF124</b>	694 mm	<b>39 W</b> 68 lm/W <b>TUF139</b>	994 mm	<b>49 W</b> 72 lm/W <b>TUF149</b>	1594 mm	<b>54 W</b> 70 lm/W <b>TUF154</b>	1294 mm	<b>80 W</b> 66 lm/W <b>TUF180</b>	1594 mm
	<b>2 x 24 W</b> 57 lm/W <b>TUF224</b>	694 mm	<b>2 x 39 W</b> 61 lm/W <b>TUF239</b>	994 mm	<b>2 x 49 W</b> 66 lm/W <b>TUF249</b>	1594 mm	<b>2 x 54 W</b> 61 lm/W <b>TUF254</b>	1294 mm		

## C/TUMO

LED

garantie 8 ans	<b>1020 lm</b> 134 lm/W <b>TUM206</b>	704 mm 8 W	<b>1525 lm</b> 134 lm/W <b>TUM306</b>	1004 mm 11 W	<b>2030 lm</b> 134 lm/W <b>TUM406</b>	1304 mm 15 W	<b>2540 lm</b> 134 lm/W <b>TUM506</b>	1604 mm 19 W		
	<b>980 lm</b> 131 lm/W <b>TUM112</b>	435 mm 8 W	<b>1955 lm</b> 131 lm/W <b>TUM212</b>	704 mm 15 W	<b>2930 lm</b> 131 lm/W <b>TUM312</b>	1004 mm 22 W	<b>3910 lm</b> 131 lm/W <b>TUM412</b>	1304 mm 30 W	<b>4885 lm</b> 131 lm/W <b>TUM512</b>	1604 mm 37 W
	<b>3360 lm</b> 131 lm/W <b>TUM320</b>	1004 mm 26 W	<b>4480 lm</b> 131 lm/W <b>TUM420</b>	1304 mm 34 W	<b>5600 lm</b> 131 lm/W <b>TUM520</b>	1604 mm 43 W				
	<b>3403 lm</b> 116 lm/W <b>TUM320i</b>	1004 mm 30 W	<b>4538 lm</b> 113 lm/W <b>TUM420i</b>	1304 mm 40 W	<b>5672 lm</b> 113 lm/W <b>TUM520i</b>	1604 mm 50 W				

## FLUO

T5 HE	<b>14 W</b> 71 lm/W <b>TUM114</b>	704 mm	<b>21 W</b> 76 lm/W <b>TUM121</b>	1004 mm	<b>28 W</b> 80 lm/W <b>TUM128</b>	1304 mm	<b>35 W</b> 80 lm/W <b>TUM135</b>	1604 mm		
T5 H0	<b>24 W</b> 64 lm/W <b>TUM124</b>	704 mm	<b>39 W</b> 68 lm/W <b>TUM139</b>	1004 mm	<b>49 W</b> 72 lm/W <b>TUM149</b>	1604 mm	<b>54 W</b> 70 lm/W <b>TUM154</b>	1304 mm	<b>80 W</b> 66 lm/W <b>TUM180</b>	1604 mm

# TURBO-TUFO-TUMO

MISE EN LIGNE TUBULAIRES

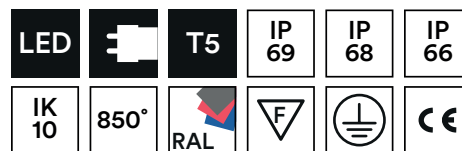

## 2. MONTAGE DU LUMINAIRE

⚠ Lors d'une installation à la verticale, nous préconisons l'installation du luminaire avec le presse-étoupe vers le bas.

⚠ Vérifier le contenu du carton. Les colliers sont dans un second carton à l'intérieur et à l'extrémité du premier.

A / Fixer les deux premiers colliers sur une structure stable à l'aide de vis ou de tiges filetées Ø8 mm.



B / Positionner le fourreau du début de ligne.

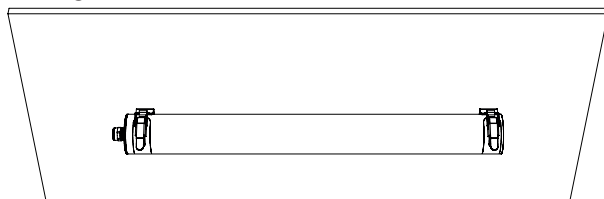

C / Câbler les prolongateurs à la sortie de chaque platine.

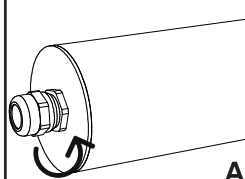
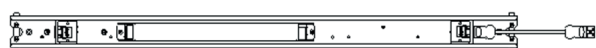

D / Enlever l'embout côté presse étoupe avec une clé plate de 22 mm (A : TUMO) ou clé 6 pans n°6 (B : TURBO et TUFO).

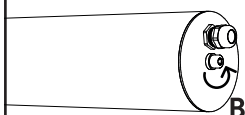

Puis glisser la platine début de ligne dans le fourreau, faire passer

votre câble d'alimentation à travers le presse étoupe (capacité Ø 6 à 12 mm), connecter (voir 3. CÂBLAGE).

Refermer l'embout :

- Pour TUMO : visser l'écrou avec un couple de serrage de 3 Nm.

- Pour TURBO, TUFO : visser l'embout à l'aide d'une clé 6 pans n°6, avec un couple de serrage de 5 Nm.

⚠ Ne pas serrer le câble d'alimentation pour l'instant.

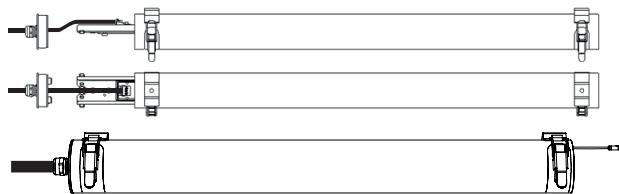

⚠ Avertissement : en cas de montage par des températures inférieures à 10°C faire fonctionner l'appareil pendant une heure sans serrer l'embout côté presse-étoupe (pour éviter les surpressions).

⚠ Avertissement : un couple de serrage trop important pourrait endommager le fourreau polycarbonate !

E / Placer les colliers et le fourreau suivant son écart finale : il serait de 15 mm bout à bout.

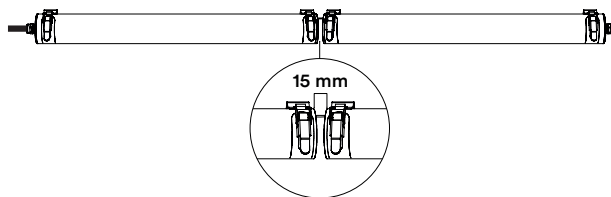

F / Décaler le fourreau, puis insérer la platine suivante, pour connecter les 2 platines.

Éclisser la platine sur la précédente en la plaçant contre le pontet de l'éclisse, replacer le fourreau à 15 mm du bord.

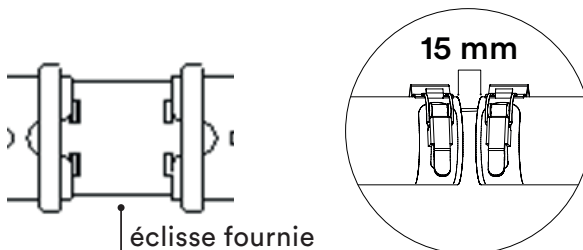
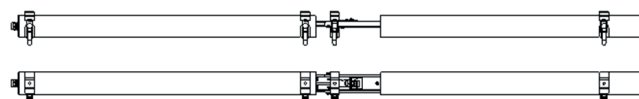

# TURBO-TUFO-TUMO

MISE EN LIGNE TUBULAIRES

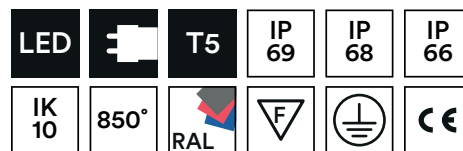

G / Placer le collier de jonction.

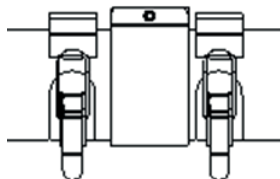

H / Recommencer à partir de l'étape E / jusqu'en fin de ligne.

I / Serrer le presse-étoupe manuellement puis faire 1/2 tour avec une clé plate de 22 mm.

## 3. CÂBLAGE

### Connecteur

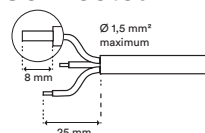

Câblage non gradable

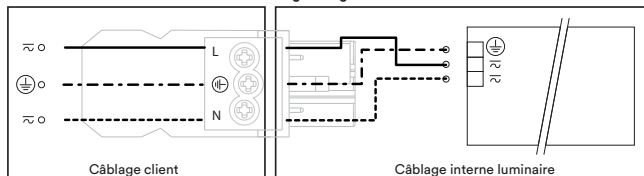

Câblage gradable DALI ou DSI

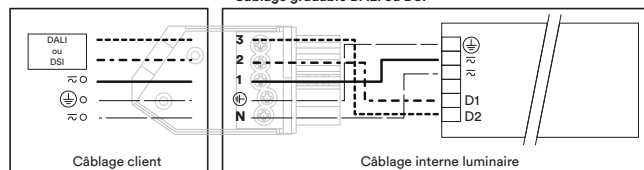

Câblage gradable par bouton poussoir

