

Descriptif

Matériaux et finitions

Corps en polycarbonate opale anti-UV diamètre 125 mm, épaisseur 2,5 mm.
 Embouts : flasques ép. 2 mm inox recuit brillant 304L avec support joint intérieur.
 Fixation par vis CHC M8 avec rondelle et joint torique, couple de serrage 5 Nm.
 Côté branchement : joint d'étanchéité EPDM ép. 32 mm, presse-étoupe métallique M20 pour câble H07 diamètre 6 à 12 mm. Côté opposé : joint d'étanchéité EPD ép. 22 mm.
 Branchement par connecteur Wieland au travers d'un presse-étoupe. Platine support LED et driver en acier peint en blanc, ép. 10/10 mm. Mono platine intégrant les barrettes LED 3000 ou 4000 K. Driver électronique 220-240 V 50-60 Hz. Branchement par connecteur Wieland 3 ou 5 pôles débrochable Wieland GST15. Fixation par colliers inox à grenouillère sur le corps polycarbonate pour entraxe variable et rotation du corps sur 360° (1).

Indice de rendu des couleurs

IRC > 80 (2)

Durée de vie

70 000 heures L80 (3).

LED

Les LED utilisées dans nos produits sont classées en groupe 0 : sans risque (ne présente aucun risque photobiologique). SDCM = 3

CEE Certificats CEE

Sous conditions nous consulter.

- (1) Nous préconisons le positionnement des colliers aux extrémités du luminaire.
- (2) IRC > 90 disponible, nous consulter.
- (3) L80 signifie que 90 % des LED auront un flux supérieur à 80 % du flux initial après 70 000 h. Donc, au minimum 72 % du flux global initial est assuré après 70 000 h.

Température ambiante de fonctionnement :

Ta = 25 °C (plage -10 °C +40 °C).

▲ Le polycarbonate ou le méthacrylate peuvent être détériorés par différents produits chimiques. Nous consulter pour des installations dans des environnements spécifiques. Voir catalogue SFEL 2022/2023.



(A)



option (D1)



RAL

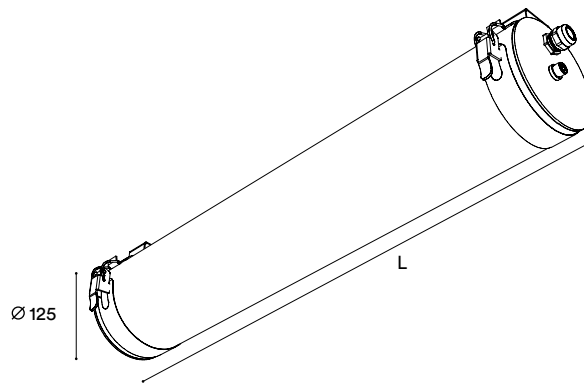

Dimensions

L = voir tableau p. 02

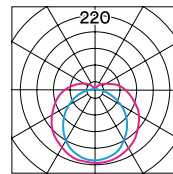

fourreau opale C1

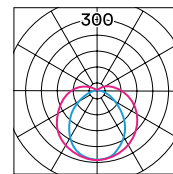

fourreau clair +
diffuseur semi-
opale D1

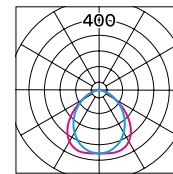

diffuseur semi-
opale + réflecteur
sym. extensif
D1R1

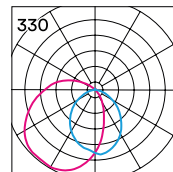

diffuseur semi-
opale + réflecteur
asym. ext. D1R2

Photométrie
Unité : cd/klm
— C = 90.0/270.0°
— C = 0.0/180.0°

LED	IP 69	IP 68	IP 66	IK 10
850°	RAL	F	⊥	CE



698 mm	1020 lm 134 lm/W TUR206	UGR < 19 8 W	1955 lm 131 lm/W TUR212	15 W						
998 mm	1525 lm 134 lm/W TUR306	UGR < 19 11 W	2930 lm 131 lm/W TUR312	22 W	3730 lm 120 lm/W TUR320	31 W	7330 lm 131 lm/W TUR2x315	56 W	5960 lm 133 lm/W TUR2x312	45 W
1298 mm	2030 lm 134 lm/W TUR406	UGR < 19 15 W	3910 lm 131 lm/W TUR412	30 W	4970 lm 120 lm/W TUR420	41 W	9780 lm 131 lm/W TUR2x415	75 W	7950 lm 133 lm/W TUR2x412	60 W
1598 mm	2540 lm 134 lm/W TUR506	UGR < 19 19 W	4885 lm 131 lm/W TUR512	37 W	6200 lm 120 lm/W TUR520	52 W	9935 lm 133 lm/W TUR2x512	75 W	12220 lm 131 lm/W TUR2x515	94 W
garantie 8 ans	3680 lm 100 lm/W TUR320i	998 mm 37 W	4905 lm 100 lm/W TUR420i	1298 mm 49 W	6130 lm 100 lm/W TUR520i	1598 mm 61 W				

Options standards

Par défaut

Alimentation	Electronique B1	DALI B4	BP avec mémoire B6	Corridor prog. B7	DSI B8
Température de couleur	4 000 K H40	3 000 K H30			
Optique	en transmission	Fourreau opale C1	Fourreau clair avec diffuseur semi-opale C0D1		Fourreau clair avec diffuseur clair et film optique prismatique C0D2
	en réflexion	Platine servant de réflecteur	Réflecteur sym. extensif* R1	Réflecteur asym. extensif* R2	
Câblage	traversant	Non traversant	Traversant TR		
	précâblage	Sans précâblage	1000 mm dénudé P-100	200 mm avec connecteurs étanches SP-20	
Fixations colliers	Colliers grenouillère inox 304L	Colliers grenouillère avec inserts M6 F11	Colliers antivandale à vis CHC inox 304L F2	Colliers antivandale à vis TORX 304L F10	Colliers version marine à vis CHC 316L M1
Cellule	Sans cellule	Détection de mouvement** CH			
Classe électrique	Classe I	Classe II E2			

Options spécifiques

- **Cache driver à l'arrière de la platine A2**
- **Mise en ligne horizontale (IP43) Début / milieu / fin**
- **Lentilles optiques LENS**
- **LED variation de blancs TW**
- **Polycarbonate 960° (clair ou opale) C6-C7**
- **Grille double parabole* G1**
- **Alimentation par le milieu*** MIL**
- **Eclairage direct / indirect UGR < 19 UGR**
- **Méthacrylate renforcé (clair ou opale)* C8-C9**
- **Grille anti-défilement* G2**
- **Embout et colliers peints RAL**
- **Consulter le catalogue pour plus d'accessoires et options**

Calcul basé sur température de couleur 4000 K à Ta = 25°C. Les valeurs de puissance évoluent régulièrement suivant les performances des LED.

* Disponible avec l'option diffuseur D1 uniquement.

** La longueur totale du luminaire est augmentée de 110 mm.

*** Provoque une réduction de l'IP (IP54) et de l'IK (IK08).

▲ Les flux et efficacités affichés sont valables avec les optiques par défaut.

Finition

Nuancier

(A)	Embouts et colliers peints RAL standard**	K036, K015, K041
(B)	Embouts et colliers peints RAL non standard	RALxx
(C)	Embouts, colliers et platine peints RAL standard	RALxx.-1
(D)	Disque inox brillant avec passe-fi	ROSPF70, ROSPF100, ROSPF125
(E)	Disque inox peint en RAL blanc 9003 ou noir 9005 avec passe-fil	ROSPF70, ROSPF100, ROSPF125-K036 ou K015
	Disque inox brillant avec presse-étoupe	ROSPF70, ROSPF100, ROSPF125-N02
	Disque inox peint en RAL blanc 9003 ou noir 9005 avec presse-étoupe	ROSPF70, ROSPF100, ROSPF125-N02K036 ou K015
	Cache-driver à l'arrière de la platine en aluminium brillant non peint	A2-BRUT



Passivation Turbo, Tufo, Tumo et Tuni (sauf versions 360°)

	Embouts et colliers à vis en inox 316L	M1
	Embouts et colliers à vis en inox 316L + passivation au chlore	M2
(F)	Embouts et colliers à vis en aluminium anodisé, version "piscine"	M3



Optique

Lentilles

	Lentilles optique asymétrique	ASY
	Lentilles optique double asymétrique	DBASY
	Lentilles optique 30°	LENS30
	Lentilles optique 60°	LENS60
	Lentilles optiques batwing	BTW

Couleur

	2x.. / 3x.. / 4x.. / 5x..	M1
--	---------------------------	----

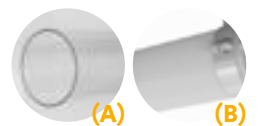

Fourreaux

(A/B)	Fourreau polycarbonate 960° (clair ou opale)	C6-C7
(A/B)	Fourreau méthacrylate renforcé 650° (clair ou opale)	C8-C9
(C)	Fourreau verre (diamètre 130 ou 100)	Verre



Grilles

(D)	G1 grille double parabole	2x.. / 3x.. / 4x.. / 5x..
(E)	G2 grille anti-défilement aluminium brillant	2x.. / 3x.. / 4x.. / 5x..
(F)	G2-DORE grille anti-défilement dorée	2x.. / 3x.. / 4x.. / 5x..
(G)	G4 Grille micro-perforée blanche	2x.. / 3x.. / 4x.. / 5x..
(H)	G4-RAL Grille micro-perforée peinte en RAL standard**	2x.. / 3x.. / 4x.. / 5x..

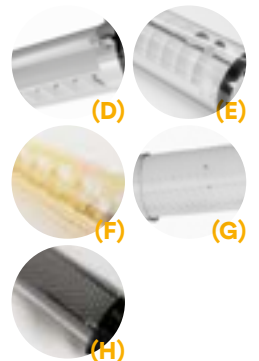

**RAL standard = Blanc RAL 9003 ou Noir RAL 9005 ou Gris RAL 9006

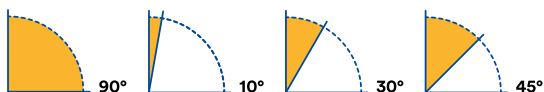

Installation

Mise en ligne horizontale Turbo, Tufo, et Tumo

(A)	Mise en ligne (IP43) Lentilles optiques batwing	MLD / MLI / MLF BTW
-----	--	------------------------



Suspensions

(B)	Filin acier avec cache blanc (la paire)	KITSUSBLANC
(C)	Filin acier 2 m (l'unité)	CA200N02
(D)	Filin avec embout esthétique 2 m (l'unité)	CA200N03
(E)	Suspension par tiges (à coupler avec des colliers à inserts M6 F11)	TIGE
(F)	Filin en Y	CAY200N01

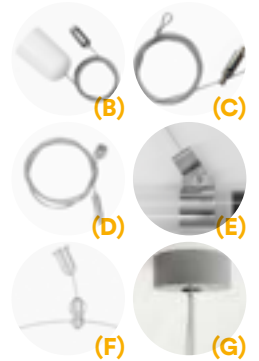

Pavillon

(G)	Pavillon rond diamètre 80 mm peint en blanc RAL9003 avec passe fil	KITPAVENS-RAL9003
-----	--	-------------------

Colliers Turbo, Tufo, Tumo et Tuni

(H)	Collier Gripple (tous les tubulaires)	GRIPTUM
(I)	Collier inox 304L à grenouillère	CTUR-F1, CTUF-F1, CTUM-F1
(J)	Collier inox 304L à vis (CHC)	CTUR-F2, CTUF-F2, CTUM-F2, CTUN-F2
(K)	Collier inox 304L à vis (TORX)	CTUR-F10, CTUF-F10, CTUM-F10, CTUN-F10
(L)	Collier pivotant inox 304L à grenouillère	CTUR-F7, CTUF-F7, CTUM-F7
(L)	Collier pivotant inox 304L à vis	CTUR-F8, CTUF-F8, CTUM-F8, CTUN-F8
(M)	Collier inox 304L à grenouillère avec inserts M6	CTUR-F11, CTUF-F11, CTUM-F11
(M)	Collier inox 304L à vis avec inserts M6	CTUR-F12, CTUF-F12, CTUM-F12, CTUN-F12

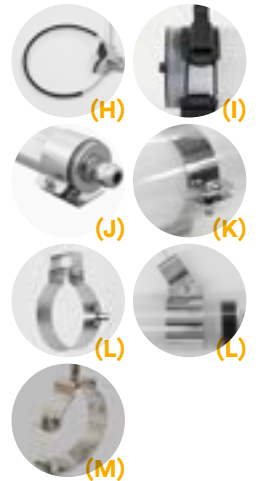

Pilotage

Driver déporté

(A)	Driver déporté non-étanche (2 mètres)	DE-200
(A)	Driver déporté étanche (2 mètres)	DE-IP-200



Cellule hyperfréquence

(B)	Cellule hyperfréquence	CH
-----	------------------------	----



Cellule compatible Bluetooth mesh

(D)	Cellule hyperfréquence Bluetooth mesh	CHMESH
-----	---------------------------------------	--------

Casambi

(C)	Module CASAMBI (jusqu'à 4 scènes mémorisables (C))	CAS
-----	--	-----



L'alimentation par le milieu

(D)	Alimentation par le milieu	MIL
-----	----------------------------	-----

