

! ATTENTION : AVANT D'EFFECTUER L'INSTALLATION, LIRE LA NOTICE ET TENIR COMPTE DU LIEU DE MONTAGE SPÉCIFIQUE AU PRODUIT.

! ATTENTION : AVANT TOUTE OPÉRATION DE MONTAGE, MAINTENANCE OU DE REMPLACEMENT DES TUBES FLUORESCENTS, COUPER IMPÉRATIVEMENT L'ALIMENTATION.

! CE PRODUIT DOIT-ÊTRE INSTALLÉ CONFORMÉMENT AUX RÈGLES D'INSTALLATION ET DE PRÉFÉRENCE PAR UNE PERSONNE HABILITÉE. UNE INSTALLATION ET UNE UTILISATION INCORRECTES PEUVENT ENTRAÎNER DES RISQUES DE CHOC ÉLECTRIQUE OU D'INCENDIE.

! POUR L'ENTRETIEN DU LUMINAIRE : NETTOYER UNIQUEMENT AVEC UNE ÉPONGE HUMIDE ET UN CHIFFON DOUX, PROPRE ET SEC.

! NE PAS OUVRIR, DÉMONTER, ALTÉRER OU MODIFIER L'APPAREIL SAUF MENTION PARTICULIÈRE INDIQUÉE DANS LA NOTICE. TOUS LES PRODUITS SFEL DOIVENT EXCLUSIVEMENT ÊTRE OUVERTS ET RÉPARÉS PAR DU PERSONNEL FORMÉ ET HABILITÉ PAR SFEL. TOUTE OUVERTURE OU RÉPARATION NON AUTORISÉE ANNULE L'INTÉGRALITÉ DES RESPONSABILITÉS, DROITS À REMPLACEMENT ET GARANTIES. UTILISER EXCLUSIVEMENT DES ACCESSOIRES DE LA MARQUE SFEL.

! ATTENTION : PRENDRE EN COMPTE LE POIDS DE L'APPAREIL À L'INSTALLATION DES FILINS DE SUSPENSION (VOIR TABLEAU DANS 1.INFORMATIONS TECHNIQUES).

SOMMAIRE :

1. Informations techniques	p. 2
2. Installation	p. 3
3. Câblage	p. 4

Si malgré tout le soin que nous apportons à l'élaboration de nos notices de montage, vous remarquez des erreurs, n'hésitez pas à nous les communiquer.





1. INFORMATIONS TECHNIQUES :

TUTTO/TULSA											
MONO					DUO						
puissance (W)	code	efficacité lumineuse (lm/W)	poids (kg)	puissance (W)	code	efficacité lumineuse (lm/W)	poids (kg)	longueur (mm)	entraxes		lampe
									TUTTO	TULSA	
T5 HE											
1×14	TUT / TUL 114	71	1,00 / 2,95	2×14	TUL 214	62	2,95	635 / 615	558	538	
1×21	TUT / TUL 121	76	1,40 / 3,35	2×21	TUL 221	68	3,35	935 / 915	858	838	
1×28	TUT / TUL 128	80	1,80 / 3,72	2×28	TUL 228	69	3,72	1235 / 1215	1158	1138	
1×35	TUT / TUL 135	80	2,10 / 4,15	2×35	TUL 235	70	4,15	1535 / 1515	1458	1438	
T5 HD											
1×24	TUT / TUL 124	64	1,00 / 2,95	2×24	TUL 224	57	2,95	635 / 615	558	538	
1×39	TUT / TUL 139	68	1,40 / 3,35	2×39	TUL 239	61	3,35	935 / 915	858	838	
1×49	TUT / TUL 149	72	2,10 / 4,15	2×49	TUL 249	66	4,15	1535 / 1515	1458	1438	
1×54	TUT / TUL 154	70	1,80 / 3,75	2×54	TUL 254	61	3,75	1235 / 1215	1158	1138	
1×80	TUT / TUL 180	66	2,20 / 4,15				4,15	1535 / 1515	1458	1438	
T5 multipuissance											
1×14/24	TUT / TUL 11424	-	1,00 / 2,95	2×14/24	TUL 21424	-	2,95	635 / 615	558	538	
1×21/39	TUT / TUL 12139	-	1,40 / 3,35	2×21/39	TUL 22139	-	3,35	935 / 915	858	838	
1×28/54	TUT / TUL 12854	-	1,80 / 3,75	2×28/54	TUL 22854	-	3,75	1235 / 1215	1158	1138	
1×35/49	TUT / TUL 13549	-	2,10 / 4,15	2×35/49	TUL 23549	-	4,15	1535 / 1515	1458	1438	
T8											
1×18	TUT / TUL 118	63	1,10 / 3,00	-	-	-		670 / 615	592	573	
1×30	TUT / TUL 130	80	1,50 / 3,40	-	-	-		975 / 955	898	879	
1×36	TUT / TUL 136	82	1,90 / 3,80	-	-	-		1270 / 1260	1202	1183	
1×58	TUT / TUL 158	84	2,20 / 4,20	-	-	-		1570 / 1560	1502	1438	

TUTTO/TULSA										
puissance (W)	code	flux lumineuse (lm)	efficacité lumineuse (lm/W)	poids (kg)	longueur (mm)	entraxes		lampe		
						mini	maxi			
LED										
8	TUT / TUL 206	1020	125 / 106	1,10/3,20	635 / 615	558	538			
12	TUT / TUL 306	1525	125 / 106	1,50/3,60	935 / 915	858	838			
16	TUT / TUL 406	2030	125 / 106	1,90/4,00	1235 / 1215	1158	1138			
20	TUT / TUL 506	2540	125 / 106	2,30/4,40	1535 / 1515	1458	1438			
8	TUT 112	980	122	2,50	335	258	-			
16	TUT / TUL 212	1955	122 / 110	1,20/3,20	635 / 615	558	538			
24	TUT / TUL 312	2930	122 / 110	1,50/3,60	953 / 915	858	838			
32	TUT / TUL 412	3910	122 / 110	1,90/4,00	1235 / 1215	1158	1138			
40	TUT / TUL 512	4885	113 / 110	2,30/4,40	1535 / 1515	1458	1438			

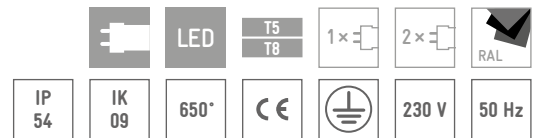

⚠ NOUS PRÉCONISONS L'INSTALLATION DU LUMINAIRE À L'HORIZONTALE ET NON À LA VERTICALE.

⚠ VÉRIFIER LE CONTENU DU CARTON. LES COLLIERS SONT DANS UN SECOND CARTON À L'INTÉRIEUR ET À L'EXTRÉMITÉ DU PREMIER.

2. INSTALLATION

A/ Fixer les colliers sur une structure stable (voir 1. INFORMATIONS TECHNIQUES) à l'aide de vis ou de tiges filetées Ø6mm.

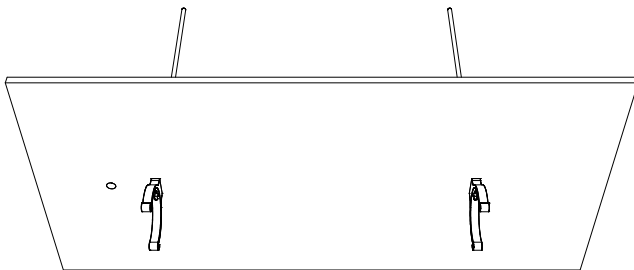

B/ Retirer l'embout côté bornier.

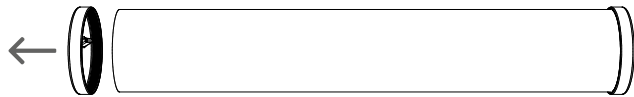

C/ Sortir la platine du corps de l'appareil. Attention à ne pas le rayer.

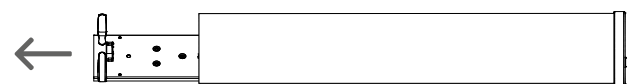

D/ Version fluo : installer le(s) tube(s).

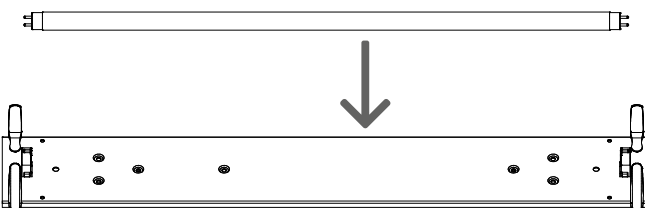

E/ Faire passer le câble dans l'embout percé au diamètre du câble puis, connecter (voir 3. CÂBLAGE).

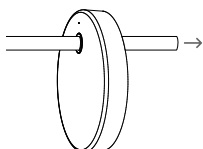

⚠ AVERTISSEMENT : L'IP54 N'EST GARANTI QUE SI LE PASSE-FIL OBTURATEUR VIENT ENSERRER LE CÂBLE.

G/ Remettre la platine dans le corps en prenant soin de positionner la lamelle de maintien côté éclairage.

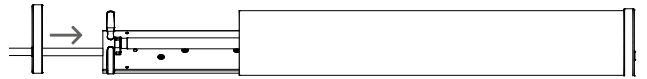

Repositionner l'embout.

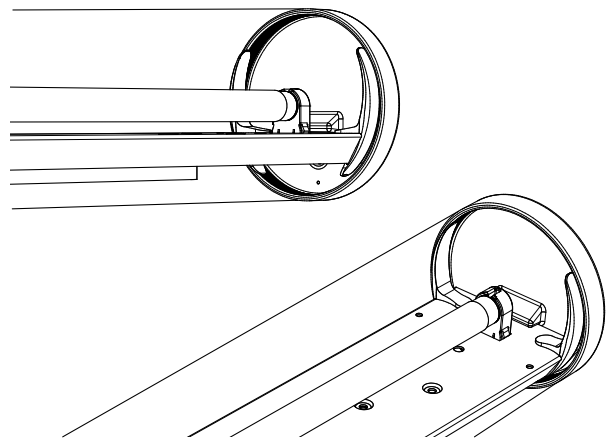

H/ Mettre le tubulaire dans les colliers puis, les refermer avec les joints de verrouillage.

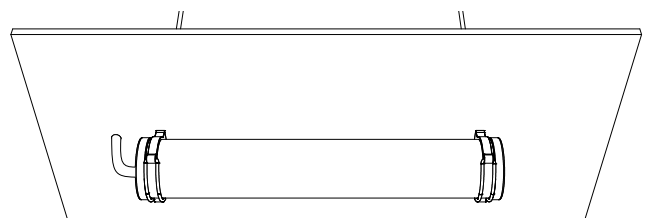
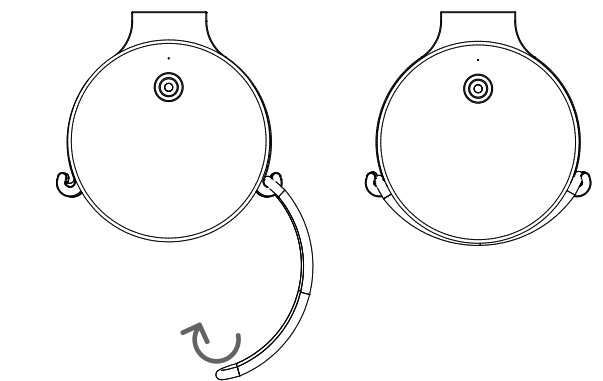

3. CÂBLAGE

Bornier

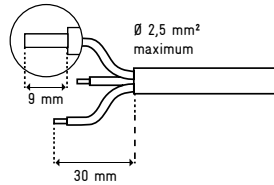

Câblage non gradable

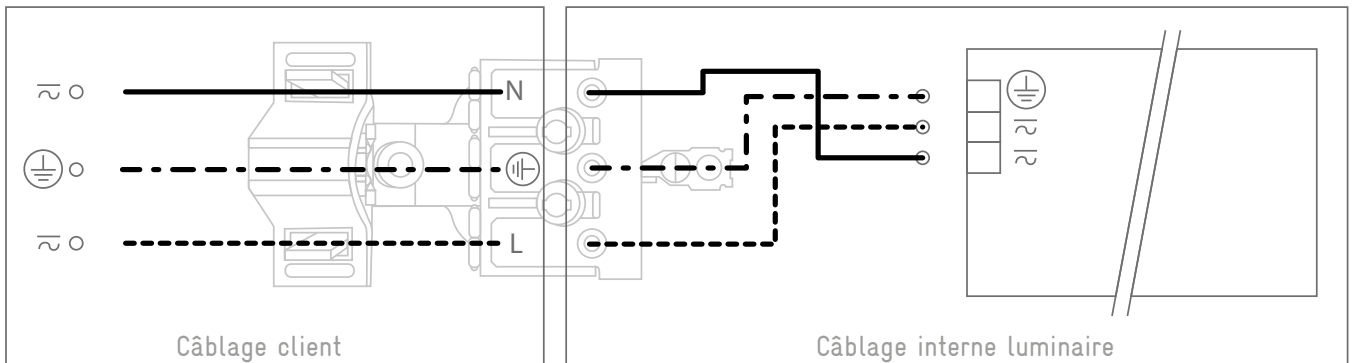

Câblage gradable par bouton poussoir

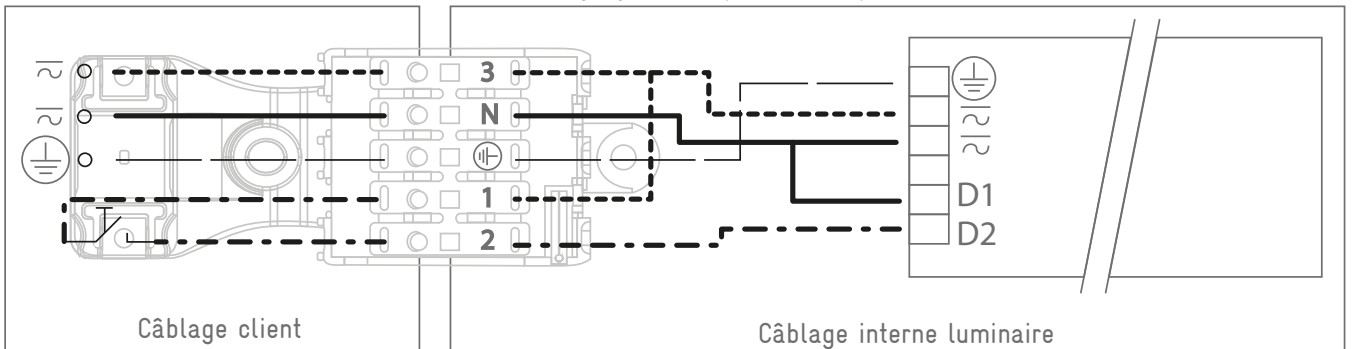

Câblage gradable DALI ou DSI

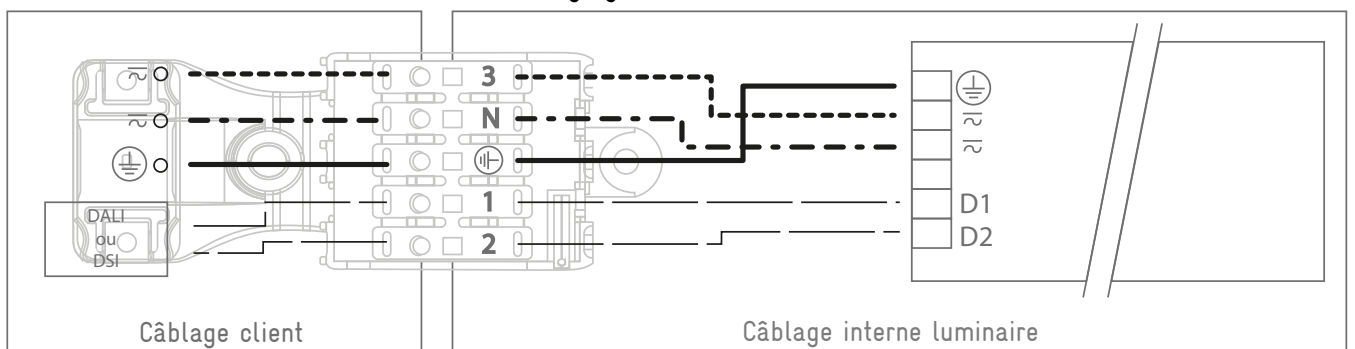

Si malgré tout le soin que nous apportons à l'élaboration de nos notices de montage, vous remarquez des erreurs, n'hésitez pas à nous les communiquer.